

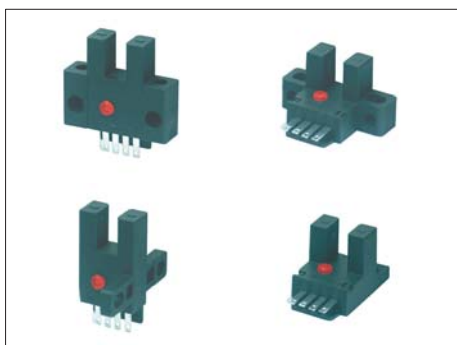





ANLY PHOTO SENSOR

PG-47/67 光电微感器(光电素子)



- * 具N.O.或N.C.的动作模式切换类型
- * 反应频率高达1KHz
- * 指示灯亮度充足，易于确认动作状况
- * 操作电压范围DC 5~24V
- * 具有遮光指示灯会亮之类型
- * 有丰富多样性的4种形状
- * 采用弯曲性极佳的机械手臂控制缆线

型式分类：

形状	检测方式	检测距离	连接方式	动作模式	指示灯模式	型号			
						NPN 输出	PNP 输出		
标准型 	对照式 (沟形)	5mm (沟槽宽)	4极接头	N.O. / N.C. 可切换	亮光-ON	PG-670NL	PG-670PL		
					遮光-ON	PG-670ND	PG-670PD		
			3极接头	N.O.	亮光-ON	PG-470NL1	PG-470PL1		
					遮光-ON	PG-470ND1	PG-470PD1		
3极接头			N.C.	亮光-ON	PG-470NL2	PG-470PL2			
				遮光-ON	PG-470ND2	PG-470PD2			
L型 			对照式 (沟形)	5mm (沟槽宽)	4极接头	N.O. / N.C. 可切换	亮光-ON	PG-671NL	PG-671PL
							遮光-ON	PG-671ND	PG-671PD
	3极接头	N.O.			亮光-ON	PG-471NL1	PG-471PL1		
					遮光-ON	PG-471ND1	PG-471PD1		
3极接头	N.C.	亮光-ON			PG-471NL2	PG-471PL2			
		遮光-ON			PG-471ND2	PG-471PD2			
T型 沟槽中心7mm 	对照式 (沟形)	5mm (沟槽宽)			4极接头	N.O. / N.C. 可切换	亮光-ON	PG-672NL	PG-672PL
							遮光-ON	PG-672ND	PG-672PD
			3极接头	N.O.	亮光-ON	PG-472NL1	PG-472PL1		
					遮光-ON	PG-472ND1	PG-472PD1		
3极接头			N.C.	亮光-ON	PG-472NL2	PG-472PL2			
				遮光-ON	PG-472ND2	PG-472PD2			
密合安装型 			对照式 (沟形)	5mm (沟槽宽)	4极接头	N.O. / N.C. 可切换	亮光-ON	PG-674NL	PG-674PL
							遮光-ON	PG-674ND	PG-674PD
	3极接头	N.O.			亮光-ON	PG-474NL1	PG-474PL1		
					遮光-ON	PG-474ND1	PG-474PD1		
3极接头	N.C.	亮光-ON			PG-474NL2	PG-474PL2			
		遮光-ON			PG-474ND2	PG-474PD2			

规格：

检测距离	5mm(沟槽宽度)	
标准检测物体	2x0.8mm以上的不透明物体	
应差距离	0.025mm以下	
光源(峰值发光波长)	GaAs红外线发光二极管(940nm)	
指示灯	入光时亮灯(橙色)(D类型为遮光时亮灯)	
电源电压	DC 5~24V ± 10%连波(p-p)10%以下	
消耗电流	NPN型35mA以下, PNP型30mA以下	
控制输出	NPN开集极: 5~24VDC, 100mA以下 负载电流100mA时, 残留电压在0.8V以下 负载电流 40mA时, 残留电压在0.4V以下	
	PNP开集极: 5~24VDC, 50mA以下 负载电流 50mA时, 残留电压在1.3V以下	
反应频率(注1)	1kHz以上(平均值为3kHz)	
环境温度范围	操作时: -25~+55°C, 储存时: -30~+80°C(不可结冰或结露)	
环境湿度范围	操作时: 5~85%, 储存时: 5~95%(不可结冰或结露)	
保护构造	IP50 符合IEC60529规范	
连接方式	接头型(可直接焊接)	
重量	标准型约3.2g, L型约2.8g, T型及密合型约2.6g,	
材质	外壳	聚对苯二甲酸丁二酯树脂(PBT树脂)
	护盖	聚碳酸酯(PC树脂)
	发光/受光部位	

注1.反应频率之测定值为转动右图圆盘时的数值。

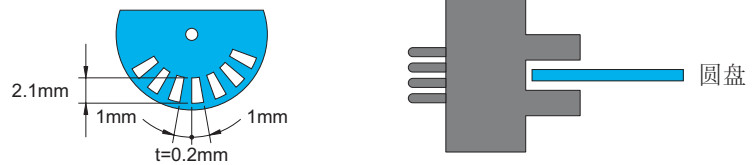

接线图：

4极接头NPN型 N.O.: 将端子①及②之间开路
N.C.: 将端子①及②之间短路

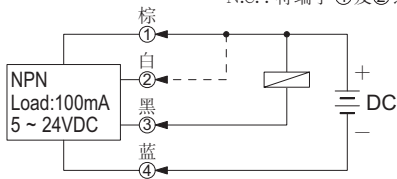

4极接头PNP型 N.O.: 将端子①及②之间开路
N.C.: 将端子①及②之间短路

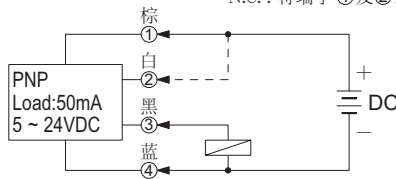

3极接头NPN型

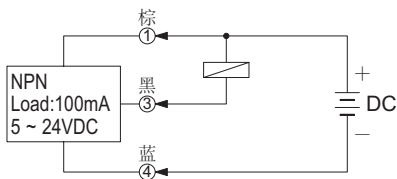

3极接头PNP型

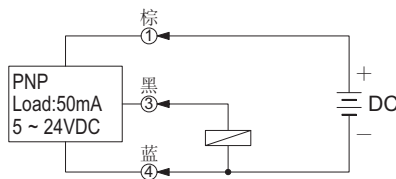

端子配置

1	+	Vcc	棕色
2	L	L	白色
3	OUT	OUTPUT	黑色
4	-	GND(0V)	蓝色

外形尺寸：(mm)

标准型

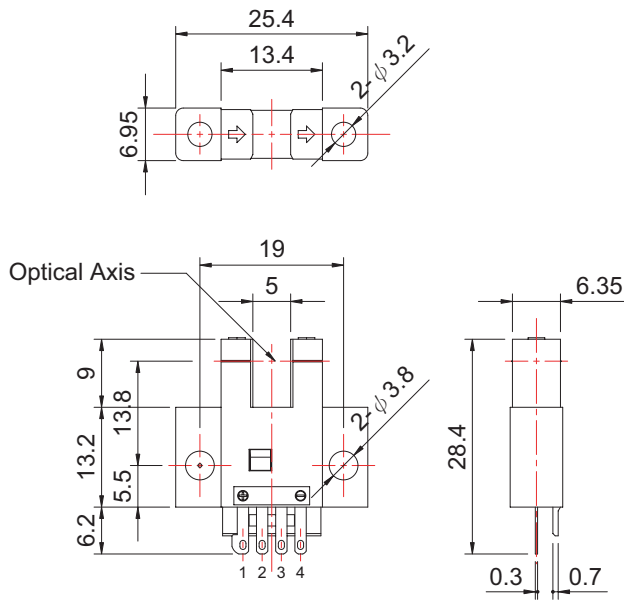

L型

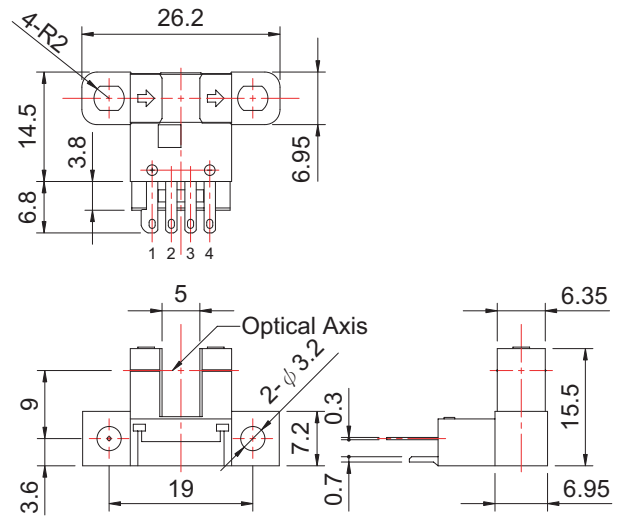

T型

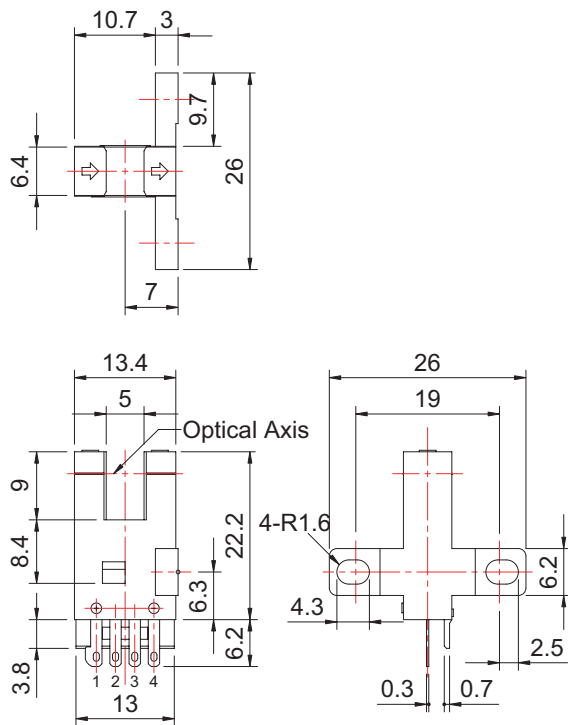

密合安装型

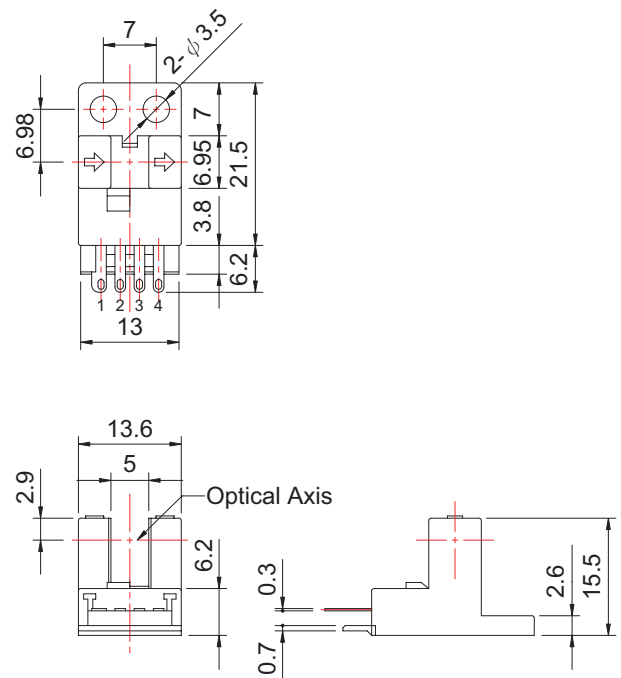

配件：(选购)

接头

PG-P001型

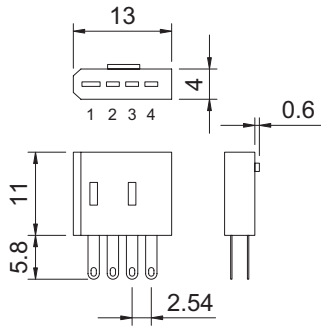

附缆线接头

PG-P201型 - 缆线长度 2 米

PG-P301型 - 缆线长度 3 米

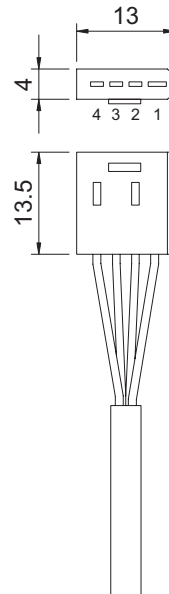

安良电气有限公司

<http://www.anly.com.tw>

台北总公司：新北市新庄区福寿街202巷19号
TEL: (02)2996-3202 FAX: (02)2996-2017

台中分公司：台中市北区进化路351巷6号
TEL: (04)2360-0434 FAX: (04)2360-0414

高雄分公司：高雄市苓雅区四维三路89之1号
TEL: (07)331-6490 FAX: (07)334-6419

香港分公司：香港九龙太子道141号长荣大厦13字楼K座
TEL: 2397-2505 FAX: 2397-6080

上海分公司：上海市静安区新闸路831号13G室
TEL: (021)6218-3300 FAX: (021)6217-5911
邮编：200041

马来西亚分公司：NO.1, JALAN 6/89B, KAWASAN
PERINDUSTRIAN TRISEGI, BATU 3½ OFF
JALAN SUNGEI BESI, 57100
KUALA LUMPUR, MALAYSIA
TEL: (03)7983-5758 FAX: (03)7981-5052